



Licht für Malls und Retail



powered by **Elements** 

InstaLighting



Lichtlösungen für Shopping Malls zeichnen sich durch ihre Vielfältigkeit aus – von der emotionalen Inszenierung über die qualitativ hochwertige Präsentation von Waren, der Anstrahlung von Fassaden bis hin zur Sicherheit und Orientierung auf Verkehrsflächen sind die Anforderungen breit gefächert.

Intelligente Lichtsteuerung im Zusammenspiel mit höchster Lichtqualität sorgen für mehr Aufenthaltsqualität, Wohlbefinden und in der Folge für eine höhere Aufenthaltsdauer. Im Fokus stehen dabei stets die Rentabilität, lange Wartungsintervalle und die Nutzung von Einsparpotenzialen.

InstaLighting verfügt über langjährige Erfahrung bei der Planung, Umsetzung und Inbetriebnahme von komplexen Beleuchtungsanlagen. Die besondere Kompetenz im Bereich der Steuerung und der Umsetzung von Sonderlösungen macht InstaLighting zum ganzheitlichen Partner für Betreiber, Vermieter, Planer und Investoren anspruchsvoller Retail-Konzepte.

Dynamisches Licht für Shopping Malls

Eine anregende Atmosphäre für mehr Wohlbefinden, eine längere Verweildauer und höhere Motivation



Aufmerksamkeit



4.000 K



Aktivität

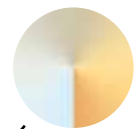

5.700 K



Entspannung



2.200 K

Licht bestimmt nicht nur den Biorhythmus des Menschen, es hat auch einen großen Einfluss auf die Konzentration, Leistungsfähigkeit, Stimmungen und unser gesamtes Verhalten. Human Centric Lighting nutzt Erkenntnisse aus der Biologie und passt künstliches Licht der Dynamik des Tageslichts an. Dazu werden die Beleuchtungsstärke und die Lichtfarbe stufenlos so verändert, dass eine positive, anregende bzw. entspannende Wirkung entsteht und das allgemeine Wohlbefinden gesteigert wird.

Im Retail-Bereich kommt Human Centric Lighting zum Einsatz, um die Atmosphäre an menschliche Bedürfnisse, Tageszeiten sowie unterschiedliche Anforderungen einer Shopping Mall anzupassen. So können die Verweildauer und die Aufenthaltsqualität erhöht werden: mittags aktivierendes, helles Licht, das der Müdigkeit entgegenwirkt und entspannendes Licht für eine gemütliche Stimmung am Abend. Aber auch für Mitarbeiterinnen und Mitarbeiter, die sich den gesamten Tag in tageslichtfreien Räumen aufhalten, hat Human Centric Lighting positive Effekte und erhöht die Motivation.



Längere Verweildauer

Dynamisches Licht, das Tageslicht simuliert, kann die Verweildauer von Kunden deutlich erhöhen.



Höhere Umsätze

Angenehme Atmosphäre, die der Situation angepasst ist – warm/gemütlich im Foodcourt bis hell/anregend in den Laufbereichen – entspannt Menschen und führt zu höheren Umsätzen.



Mehr Wohlbefinden

Dynamisches Licht, das sich an dem natürlichen Biorhythmus des Menschen ausrichtet, führt zu mehr Wohlbefinden, mindert Stress und erhöht die Konzentration.

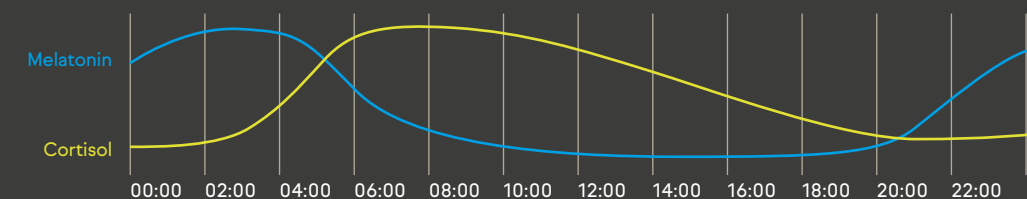

Intelligente Steuerungskonzepte

Die Steuerungskonzepte von InstaLighting machen Leuchten und Gebäude intelligent. So lassen sich beispielsweise der Energieverbrauch einer Beleuchtungsanlage deutlich reduzieren, Nutzerdaten auswerten und Gebäude effizienter gestalten. Durch die Digitalisierung von Leuchten entstehen neue Möglichkeiten für Facility Manager, Lichtplaner, Investoren und Nutzer.

Im Retailbereich kann intelligente Lichtsteuerung eingesetzt werden, um über Bewegungssensoren in Innenräumen Kunstlicht an das Tageslicht anzupassen oder Kostensenkungen zu erzielen.

Aber auch bei der emotionalen Inszenierung von Shopping Centern oder der Umsetzung von Human Centric Lighting verfügt InstaLighting über ein umfangreiches Know-how und langjährige Erfahrung mit Steuerungstechnologien für Beleuchtungsanlagen unterschiedlicher Größe und Komplexität – von der einfachen Kontrolle von Licht in einzelnen Räumen bis hin zur Integration von Sensoren und Aktoren in großen Gebäuden.

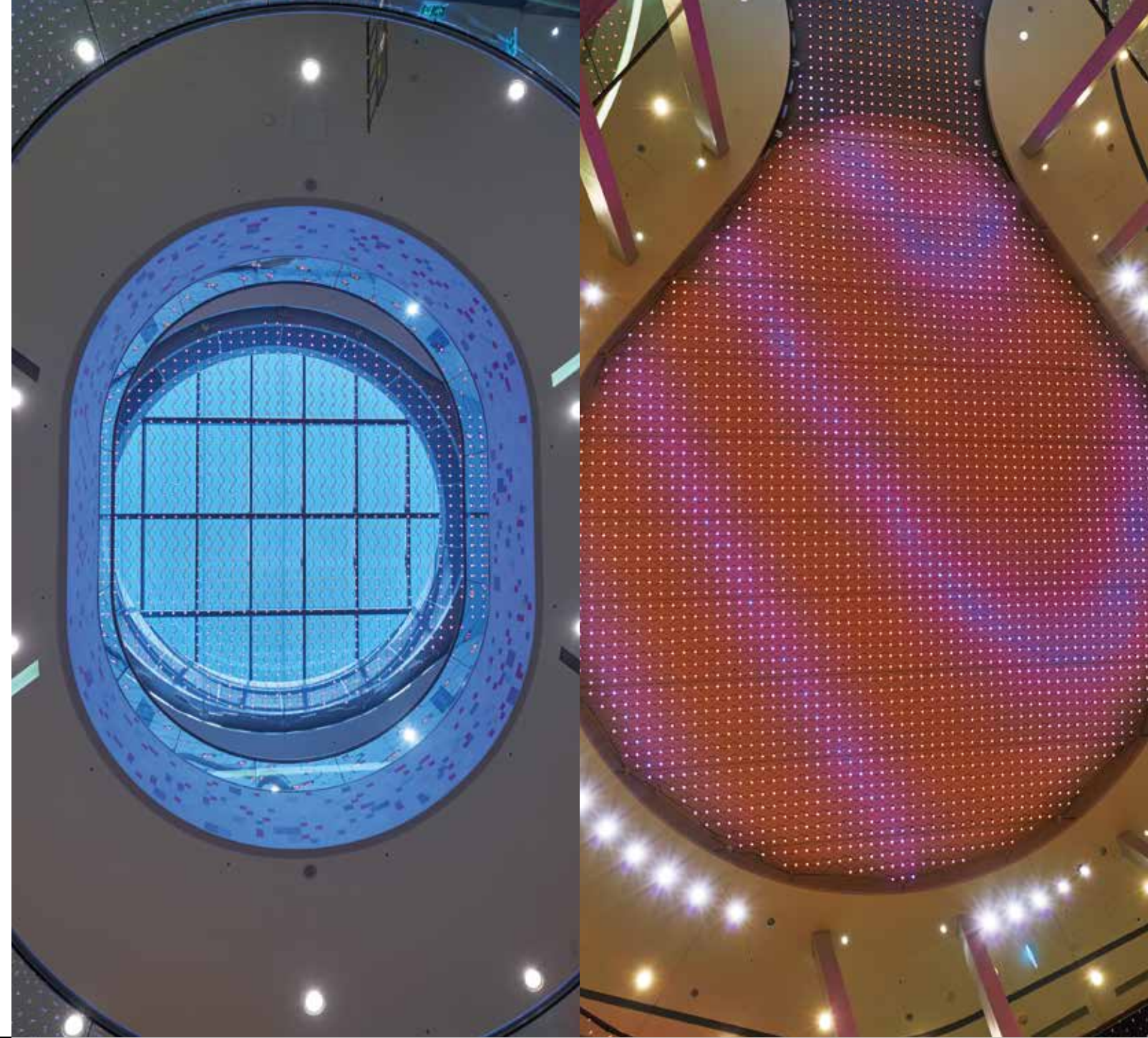

Gebäudeautomation mit KNX

25 Jahre Expertise in Gebäudeautomation mit KNX

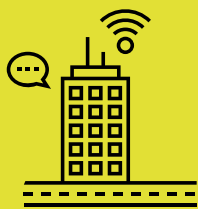

Integration gängiger Steuerungstechnologien

OEM-Leuchtenkonzepte mit DALI, Casambi und vielen anderen

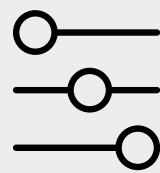

Szenische Architektur mit instalight Control

Die Lösung für komplexe, dynamische Beleuchtungskonzepte mit DMX



Steuerung durch Mesh-Netzwerke

Die Ansteuerung individueller Lichtpunkte ohne Leitung mithilfe von Bluetooth oder Zigbee ermöglicht cloudbasiertes Lichtmanagement (beispielsweise durch eine App) sowie eine einfache Installation. Lichtverteilungen können unterschiedlichen Bedürfnissen und Szenarien angepasst werden. Mesh-Netzwerke sind eine unkomplizierte und effiziente Lösung für energetische Sanierungen.

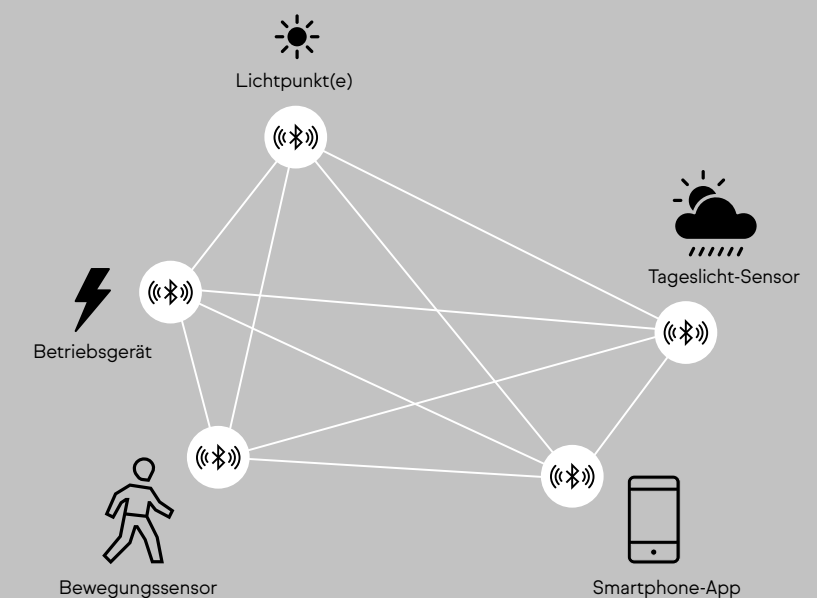

Energiebilanz und Amortisation

Durch die Umrüstung von Beleuchtungsanlagen auf LED-Leuchtmittel lassen sich die Betriebskosten radikal reduzieren. In den meisten Fällen amortisieren sich die notwendigen Investitionen bereits nach wenigen Jahren und eine Netto-Einsparung bei den Gesamtkosten tritt ein. Es ist zu erwarten, dass steigende Energiepreise und strengere Umweltgesetzgebungen diese Effekte in Zukunft noch weiter verstärken werden.

Zusätzlich können digitale und intelligente Steuerungskonzepte den Energieverbrauch signifikant senken und gleichzeitig zu einer erhöhten Aufenthaltsqualität sowie einer emotionalen Raumwirkung beitragen. Der Schlüssel zu einer erfolgreichen energetischen Sanierung ist eine sorgfältige Planung, um alle Potenziale auszuschöpfen und von den vielfältigen staatlichen Förderprogrammen profitieren zu können.

Beispielszenario: Umrüstung einer Mall, Standort Deutschland

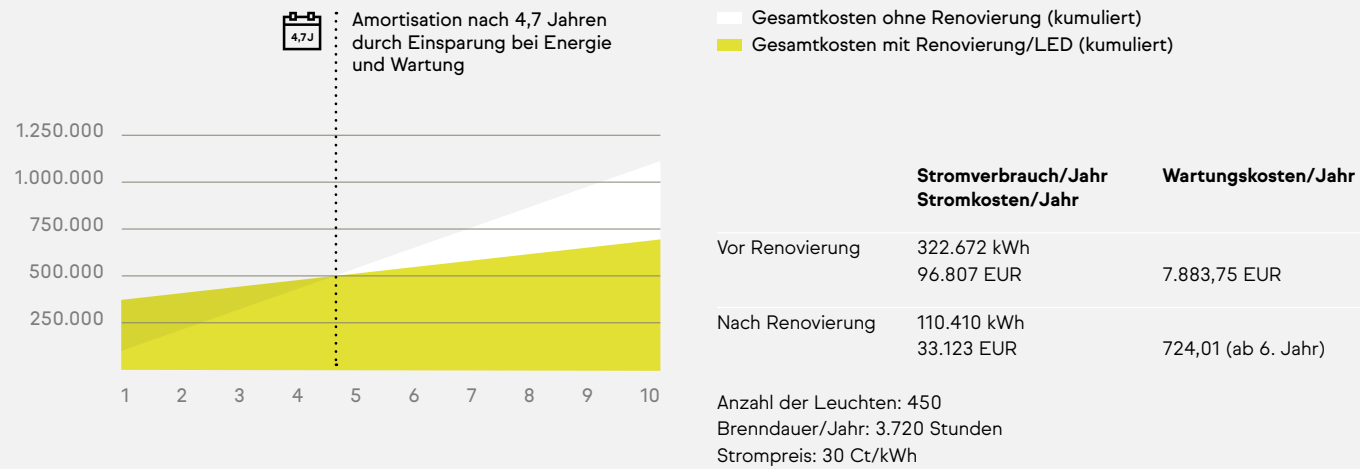

Emissionen

In dem Szenario werden 89.2 Tonnen CO₂ pro Jahr eingespart.



Deutscher Energiemix 2021, geschätzt;
Quelle: statista.de

Break Even

Nach 4,7 Jahren hat sich die Investition amortisiert.



4,7 Jahre bei 30 Ct/kWh
6,4 Jahre bei 21 Ct/kWh

Einsparung

ca. 380.000 Euro innerhalb von 10 Jahren



380.000 Euro bei 30 Ct/kWh
189.000 Euro bei 21 Ct/kWh

Weg zur einer energetischen Sanierung – aus einer Hand

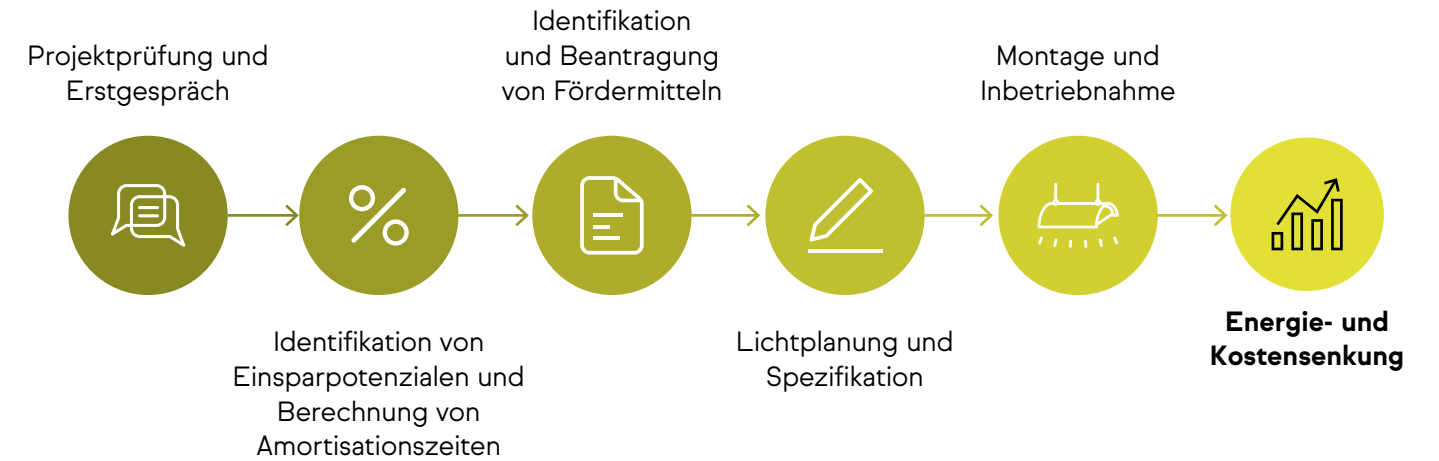

Ganzheitliche Lichtlösungen aus einer Hand

für Malls, Shops, Showrooms und Flagship Stores

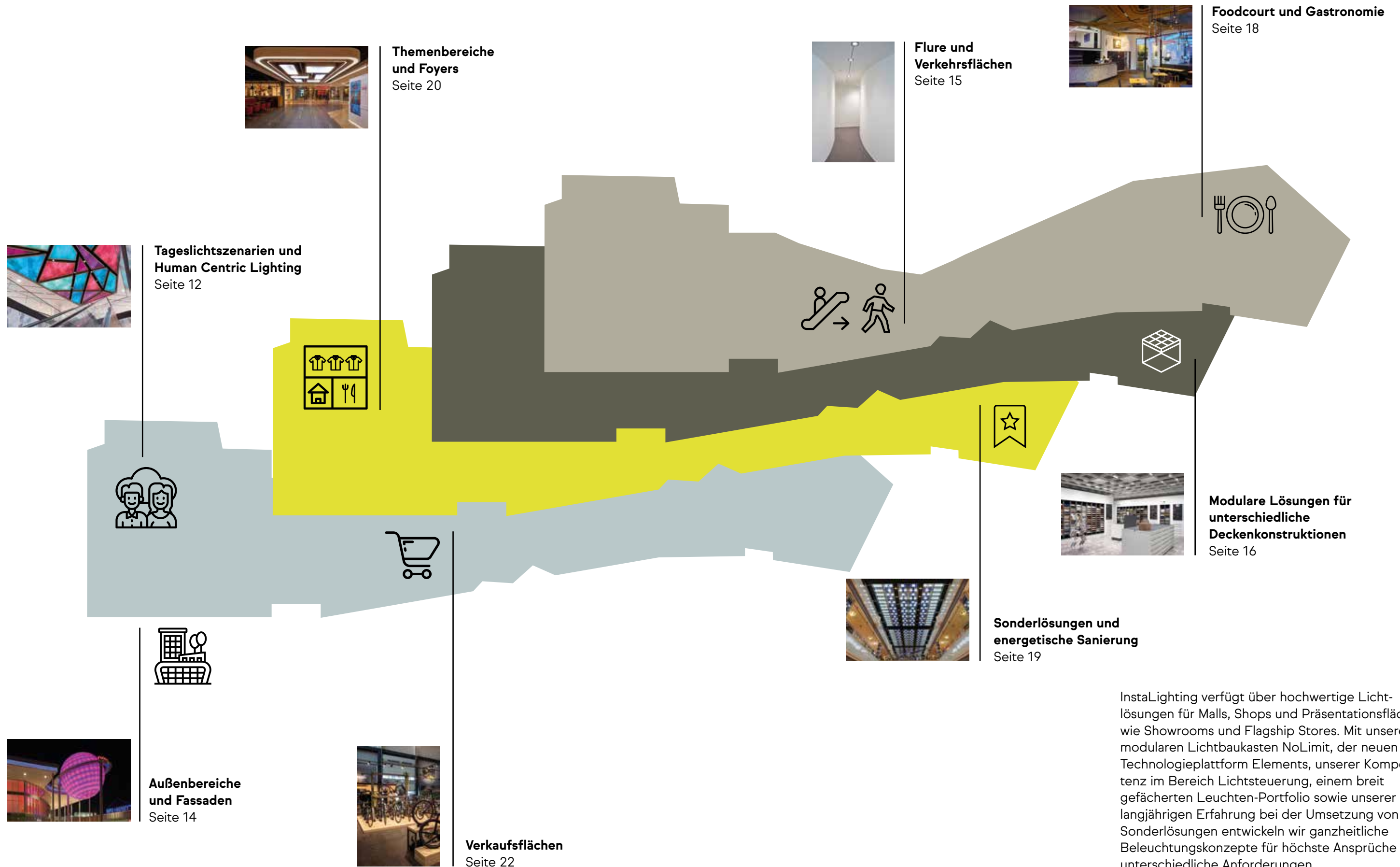

InstaLighting verfügt über hochwertige Lichtlösungen für Malls, Shops und Präsentationsflächen wie Showrooms und Flagship Stores. Mit unserem modularen Lichtbaukasten NoLimit, der neuen Technologieplattform Elements, unserer Kompetenz im Bereich Lichtsteuerung, einem breit gefächerten Leuchten-Portfolio sowie unserer langjährigen Erfahrung bei der Umsetzung von Sonderlösungen entwickeln wir ganzheitliche Beleuchtungskonzepte für höchste Ansprüche und unterschiedliche Anforderungen.



Das Löhr Center in Koblenz zählt zu den größten Shopping-Centern in Rheinland-Pfalz. Auf einer Fläche von 32.000 Quadratmetern befinden sich mehr als 130 Shops. Um die unterschiedlichen Bereiche der Mall zu strukturieren und Besuchern eine bessere Orientierung zu ermöglichen, wurden Zonen mit einer jeweils eigenen architektonischen Identität geschaffen, die durch Licht und Farben zusammengebunden werden. In der „Lobby“ sorgt eine grün-gelbe Farbgestaltung für eine angenehme, warme Atmosphäre. Der Bereich „Boutique“ ist durch eine modeorientierte rot-blau-lila-türkise Farbwelt markiert und die Zone „Collection“ erstrahlt in stimmungsvollen rot-lila-gelben Tönen.

Die Grundbeleuchtung der Mall liegt am Tag bei 4.000 Kelvin und zeichnet sich durch eine ausgewogene Mischung von Grund- und Akzentbeleuchtung aus. Über einen Sensor wird die Helligkeit im Außenbereich ermittelt, der die Lichtstimmung in der Mall dynamisch verändert und an die äußeren Gegebenheiten anpasst. So wird auch im Innenraum aus einem bedeckten Himmel ein sonniger Tag und am Abend wandelt sich das Licht in der Dämmerung zu einer entspannten Abendstimmung. Dazu werden die LEDs in den eingesetzten Tag/Nacht-Leuchten langsam ein- und ausgeblendet und die Farbtemperatur der Leuchtmittel hinter den farbigen Deckenelementen dynamisch angepasst. Das Licht folgt so einem natürlichen Rhythmus und steigert das Wohlbefinden sowie die allgemeine Aufenthaltsqualität.

Löhr Center Koblenz

Dynamische Tageslichtszenarien erhöhen die Aufenthaltsqualität und Verweildauer



Einbaudownlight DL5 Tag/Nacht
→ Seite 24



NoLimit modularer Lichtbaukasten
Einbauprofil → Seite 30

Betreiber/Bauherr:
ECE Marketplaces GmbH & Co. KG

Geeignete Produktlösungen:
Einbaudownlights DL5 Tag/Nacht,
NoLimit Einbauprofil, NoLimit Pixel





Nova Eventis Leipzig Sonderlösung Lichtkugel und LED-Glasfassade

Blickfänger für die Gesamtkulisse des Service-Gebäudes und der gegenüberliegenden Fassade der Shopping Mall Nova in Leuna bei Leipzig ist eine aufgeständerte Kugel aus Acrylkacheln, die bei Tag wie ein bunter Wasserball wirkt, der auf einer überdimensionierten Welle tanzt. Bei Nacht wird jede einzelne Scheibe individuell angestrahlt. So entsteht eine Matrix, in der jede Scheibe einem Pixel entspricht. Die Kugel wird zu einem Animationsobjekt, das eine Vielzahl von dynamischen und plakativen Lichtfiguren erzeugen kann.



Miniatustrahler OS5 | powered by Elements
→ www.instalighting.de

Betreiber/Bauherr:
ECE Marketplaces GmbH & Co. KG

Geeignete Produktlösungen:
Sonderleuchte LED-Strahler,
Miniatustrahler OS5

ADAC Kundencenter Koblenz Flure und Verkehrsflächen

Im ADAC-Haus spielen Verbindungen eine besondere Rolle. Glasflächen trennen die Einzelbüros von den Fluren und schaffen gleichzeitig Sichtverbindungen. Durch Linien an den Decken werden ADAC-typische Themen wie Straßen, Mobilität und Navigation aufgegriffen. Farblich hervorgehobene Inseln laden zur Kommunikation ein.

Die Allgemeinbeleuchtung in den Fluren übernehmen Downlights, die das Licht gleichmäßig streuen. Mitarbeiter können in ihren Büros die Beleuchtungsstärke individuell auswählen, wobei die Abschaltung stets über Präsenzmelder automatisch gesteuert wird.



Einbaudownlight DL2 | powered by Elements
→ Seite 26



Möbel Martin Saarbrücken Biodynamisches Licht im Handel

Das Licht in der neuen Filiale von Möbel Martin in Saarbrücken richtet sich nach dem natürlichen Verlauf der Sonne und basiert auf den Erkenntnissen aus der Biologie: Human Centric Lighting (HCL) modelliert dynamische Lichtszenarien, die den natürlichen Biorhythmus des Menschen unterstützen und so für mehr Aufenthaltsqualität sowie eine gesunde Umgebung auch in Innenräumen ohne Zugang zu Tageslicht sorgen. Sensoren messen die Lichtstärke des Tageslichts im Außenbereich und übertragen diese Daten an die Lichtsteuerung, die die Atmosphäre im Innenraum entsprechend anpasst.

Mithilfe des modularen Baukastensystems NoLimit lassen sich sowohl die Allgemein- als auch die Akzentbeleuchtung auf der gesamten Fläche mit einer gemeinsamen Formensprache und einer Vielzahl von Abstrahlwinkeln und Optiken umsetzen – vom Wallwasher über Spots bis hin zu Lichtlinien. Dabei integriert sich NoLimit in unterschiedliche Deckenkonstruktionen und kann als Einbau-, Anbau- oder Pendelleuchte zum Einsatz kommen.

Betreiber/Bauherr:
Möbel Martin GmbH & Co. KG

Geeignete Produktlösungen:
NoLimit Einputzprofil, NoLimit Pixel
NoLimit Pixel-Strahler, drehbar

**NoLimit modularer Lichtbaukasten
Pixel | powered by Elements**
→ Seite 30



**NoLimit modularer Lichtbaukasten
Pixel-Strahler, drehbar | powered by Elements**
→ Seite 30





Rhein Center Köln Neugestaltung des Lichthofs und Sanierung der Lichtdecke

Betreiber/Bauherr:
ECE Marketplaces GmbH & Co. KG

Geeignete Produktlösungen:
NoLimit Pixel
LEDLUX Lichtlinie

Bei der Sanierung der Lichtdecke im Rhein-Center Köln sollten die Energie- und Wartungskosten um 90 Prozent reduziert werden. Darüber hinaus wurden das vorhandene Glas und Metall nach dem Cradle-to-Cradle-Prinzip weiterverwendet.

Für die Umrüstung der Deckenbeleuchtung auf LED wurden sowohl Sonderlösungen entwickelt als auch Elemente aus dem modularen Lichtbaukasten NoLimits eingesetzt. Die Lichtdecke besteht aus sechs breiten LED-Lichtbändern in RGB und Tunable White. Im Zusammenspiel mit einem ganzheitlichen Steuerungskonzept entstand so eine plakative Lichtlösung, die den Raum emotional auflädt und gleichzeitig alle funktionalen Anforderungen an die Warenpräsentation, Sicherheit und Orientierung für Kunden erfüllt.



NoLimit Pixel | powered by Elements
→ Seite 30

G DATA Campus Bochum Corporate Architecture durch Licht

Seit über 30 Jahren sorgt die G DATA Software AG für Sicherheit in der digitalen Welt. Bereits 1987 hat der IT-Pionier aus Bochum die weltweit erste Antiviren-Software entwickelt. Der Firmensitz auf einem alten Industrieareal ist bis ins Detail auf die Kernkompetenz von G DATA fokussiert: Eine Deckenskulptur aus Licht vernetzt alle Gebäudeteile. Dabei wird die Konstruktion stets den unterschiedlichen Anforderungen angepasst: spektakulär im Eingang, industriell im Eventbereich und wohnlich in der Gastronomie.

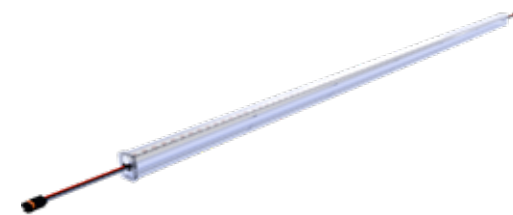

LEDLUX Lichtlinie | powered by Elements
→ www.instalighting.de

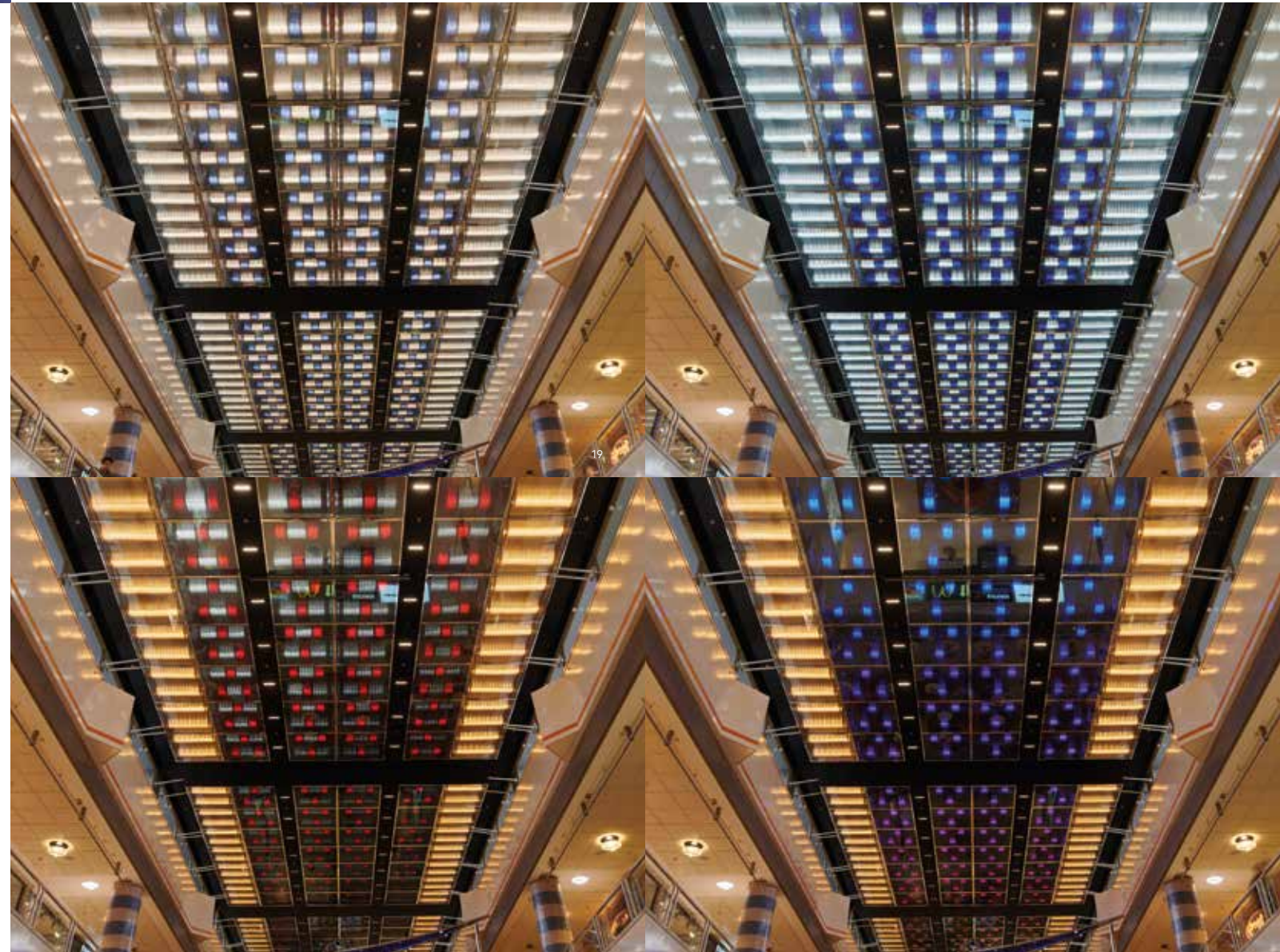

Betreiber/Bauherr:
G DATA CyberDefense AG

Geeignete Produktlösungen:
NoLimit Einbauprofil, NoLimit Pixel
LEDLUX Lichtlinie



Betreiber/Bauherr:
ECE Marketplaces GmbH & Co. KG

Geeignete Produktlösungen:
NoLimit Pixel
NoLimit Linear Diffus
Einbaudownlight DL5 Tag/Nacht
NoLimit Einbauprofil

Einbaudownlight DL5 Tag/Nacht
→ Seite 24



Olympia Einkaufszentrum München

Gestaltung von Themenbereichen und Foyers

Das Olympia Einkaufszentrum (OEZ) in München ist eines der umsatzstärksten Retail-Objekte der Stadt. Kurz vor seinem 50. Geburtstag wurde das OEZ umfangreich renoviert. Auf über 56.000 Quadratmetern befinden sich 135 Shops sowie Flächen für Gastronomie und Unterhaltung. Das umfangreiche Refurbishment des Centers umfasst ein modernes Mall-Konzept mit den Themenbereichen „Love to shop“, „Love to shop cool“, „Love fashion“ und „Love food“. Ein neues Lichtkonzept schafft für die unterschiedlichen Themenbereiche jeweils eine eigene, moderne und freundliche Atmosphäre.

Das flexible Baukastensystem NoLimit verbindet Akzent- mit Grundbeleuchtung und rhythmisiert die Decken durch ein dynamisches lineares Raster. Das System kommt ebenfalls im Lichthof zum Einsatz, wo Leuchten auf subtile Art in Torbögen integriert sind, die gleichzeitig als Trägersystem für dekorative Lichtelemente dienen.

DL5 Tag/Nacht-Downlights schließlich sorgen für einen Wechsel von Lichtschwerpunkten und sanftem Grundlicht, ohne dass sich dabei die Qualität der Gesamtbeleuchtung verändert. So entsteht eine abwechslungsreiche und anregende Umgebung, die die Aufenthaltsqualität steigert und die Verweildauer von Kundinnen und Kunden erhöht.



Cotta Herford

Flexible Produktpräsentation auf großen Flächen

Die Cotta Group ist ein Hersteller hochwertiger Sitz- und Wohnmöbel. Auf mehr als 7.000 Quadratmetern präsentiert das Unternehmen in dem neuen Kundenzentrum in Herford die gesamte Produktpalette von Polstermöbeln bis hin zu Betten sowie Einrichtungselementen für Ess- und Wohnbereiche.

Um auf den ständigen Wandel innerhalb des Showrooms mit neuen Produktlinien und Angeboten reagieren zu können, wurden 1.500 dreh- und schwenkbare Schienenstrahler XT420 an einem von der Decke abgehängten Trägersystem montiert. Die unterschiedlichen Reflektoren lassen sich mit einem Bajonettverschluss einfach austauschen. So wird das Licht punktgenau in der Halle ausgerichtet und kann an immer neue Gegebenheiten angepasst werden.

Betreiber/Bauherr: COTTA Collection AG

Geeignete Produktlösungen:
Schienenstrahler LT2 XT420



Schienenstrahler LT2 XT420
→ Seite 36

Cube Store

Verkaufsflächen auf der richtigen Schiene

Der Cube Store in Paderborn ist ein Eldorado für sportliche Rennradfahrer, anspruchsvolle Mountainbiker, entspannte City Cruiser und Radler-Familien. Um in der mehr als 5 Meter hohen Halle flexible Lichtpunkte installieren zu können, wurde ein Stromschienensystem angebracht, mit dem das Licht auf wechselnde Präsentationsformen und Anforderungen reagieren kann. Mehr als 260 Schienenstrahler LT2 XT sorgen dafür, dass Fahrräder, Bekleidung, Ausrüstung, Zubehör und Ernährung in unterschiedlichen Bereichen auf vertikalen und horizontalen Verkaufsflächen stets perfekt inszeniert werden. Durch die dunkle, pulverbeschichtete Oberfläche werden die Leuchten selbst nahezu unsichtbar und unterstützen so die offene, großzügige Atmosphäre des Raums.



Schienenstrahler LT2 XT440
→ Seite 37

Betreiber/Bauherr:
Liquid-Life GmbH

Geeignete Produktlösungen:
Schienenstrahler LT2 XT420, 430, 440



Einbaudownlight DL5

Tag/Nacht-Leuchte



Dieses Power-Downlight ist bekannt als Tag-/Nacht-leuchte und wird häufig im Shopping-Bereich eingesetzt. Die eingebaute Optik ist stufenlos zwischen 13° und 80° verstellbar. Mithilfe von DALI dt8 erzeugt die DL5 einen nahezu konstanten Lichtstrom über den gesamten Farbtemperaturbereich. Die Adaption des natürlichen Licht-Rhythmus sorgt so für mehr Wohlbefinden und verlängert die Verweildauer im Shop.

Weitere Anwendungsbereiche finden sich in der Beleuchtung von Industrie- und Produktionshallen. Durch die Farbtemperatursteuerung Tunable White kann in fensterlosen Produktionsbereichen die Motivation gesteigert und die Gesundheit der Mitarbeiter unterstützt werden. Casambi ermöglicht ein drahtloses Lichtmanagement durch Bluetooth-Technologie.

Verfügbare Lichtfarben



Optiken und Lichtverteilungen

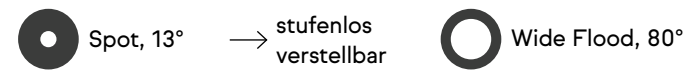

Lebensdauer	L80B10 60.000h @25°C	Schutzart	IP20
Umgebungstemperatur	+5 ... +35°C	Schlagfestigkeit	IK06
Lager- & Transporttemperatur	-25 ... +70°C	Anschlussart	Steckverbinder Molex, 4polig
Gehäusematerial	Aluminium	Farbtreue	SDCM3
Glühdrahtbeständigkeit	650°C	Farbwiedergabe	> 90
Schutzklasse	III		

Die perfekte Lösung für energetische Sanierungen und Retrofit

DL5 Downlights sind in drei Größen erhältlich mit Durchmessern von 13 – 26,5 cm. Die Leuchte kann mit einem Ringsystem auf jedes dazwischenliegende Einbaumaß adaptiert werden.

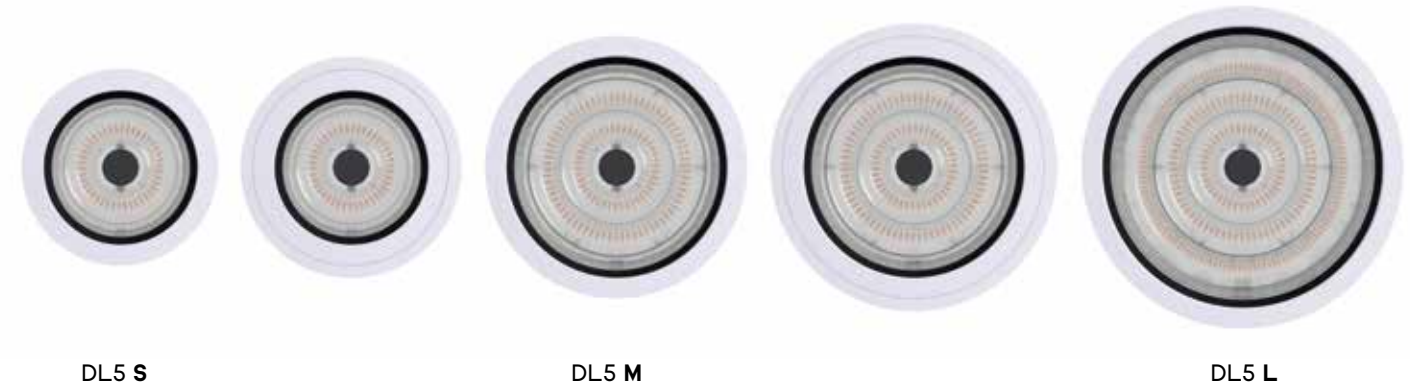

Werkzeuglos verstellbarer Ausstrahlwinkel im eingebauten Zustand.

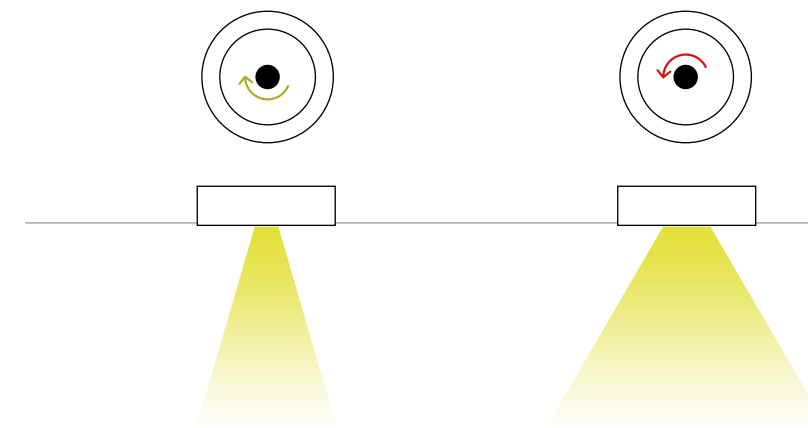

Abmessungen



Variante	D (mm)	ED	B (mm)	T (mm)
S	130	S 110	29	70
M	200	M 175	29	90
L	265	L 228	29	90

Produktcode	Abstrahlwinkel	Lichtfarbe	Lichtstrom	Effizienz	Ansteuerung
DL5 EB S WH 13-80 930	13° bis 80°	3.000 K	1.950 lm	122lm/W	CC
DL5 EB S WH 13-80 940	13° bis 80°	4.000 K	2.010 lm	122lm/W	CC
DL5 EB S WH 13-80 TW	13° bis 80°	TW (2.700 ... 5.000 K)	1.840 lm @2.700 K 2.040 lm @5.000 K	122lm/W	CC (dt8)
DL5 EB M WH 13-80 930	13° bis 80°	3.000 K	5.370 lm	122lm/W	CC
DL5 EB M WH 13-80 940	13° bis 80°	4.000 K	5.540 lm	122lm/W	CC
DL5 EB M WH 13-80 TW	13° bis 80°	TW (2.700 ... 5.000 K)	5.060 lm @2.700 K 5.620 lm @5.000 K	122lm/W	CC (dt8)
DL5 EB L WH 13-80 930	13° bis 80°	3.000 K	8.300 lm	122lm/W	CC
DL5 EB L WH 13-80 940	13° bis 80°	4.000 K	8.550 lm	122lm/W	CC
DL5 EB L WH 13-80 TW	13° bis 80°	TW (2.700 ... 5.000 K)	8.680 lm @2.700 K 7.810 lm @5.000 K	122lm/W	CC (dt8)



Downlight DL2

powered by Elements



DL2 Downlights basieren auf der neuen Technologieplattform „Elements“ von InstaLighting für maximale Ansprüche an Lichtqualität und Flexibilität in der Planung. Aus einem Baukasten von Optiken, Leuchtmitteln und Elektronik lassen sich qualitativ hochwertige Lichtwerkzeuge für jede erdenkliche Anwendung konfigurieren.

Präzisions-Mikroreflektoren sorgen für maximale Lichtkontrolle auf kleinstem Raum und bringen das Licht genau dorthin, wo es hin soll. Leuchten mit Elements sind flimmerfrei dimmbar und bieten gleichbleibende Lichtqualität über das gesamte Portfolio für alle Optiken, Leistungsklassen und Lichtfarben.

Verfügbare Lichtfarben



Optiken und Lichtverteilungen

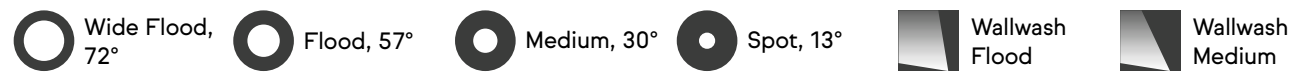

Lebensdauer	L80B10 60.000h @25°C	Farbtreue	SDCM 3
Umgebungstemperatur	+5 ... +35°C	Farbwiedergabe	typ. 92
Lager- & Transporttemperatur	-25 ... +70°C	Einbaumaße Höhe [mm]	≥ 50 mm
Gehäusematerial	Aluminium	Einbaumaße	
Glühdrahtbeständigkeit	650°C	Deckenstärke MIN [mm]	1 mm
Schutzklasse	III	Einbaumaße	
Schutzart	IP20	Deckenstärke MAX [mm]	25 mm
Anschlussart	freies Leitungsende		

Varianten

1 x 2 / einreihig



1 x 4 / einreihig



1 x 6 / einreihig



Variante

L (mm)	108 mm	190 mm	272 mm
B (mm)	67 mm	67 mm	67 mm
T (mm)	47 mm	47 mm	47 mm
Lichtstrom	530 - 840 lm	950 - 1.680 lm	1.430 - 2.550 lm

2 x 2 / zweireihig



2 x 4 / zweireihig



Variante

L (mm)	108 mm	190 mm
B (mm)	108 mm	108 mm
T (mm)	47 mm	47 mm
Lichtstrom	950 - 1.680 lm	1.900 - 3.360 lm

Produktcode

DL2	2x4	BL	922	SP	CC	S
	Variante 1 x 2 1 x 4 1 x 6 2 x 2 2 x 4					S Simultane Ansteuerung
					CC Konstantstrom	
				SP Spot (13°) ME Medium (30°) FL Flood (57°) WFL Wide Flood (72°) WWME Wallwash Medium WWFL Wallwash Flood		
			922 2200 K 927 2.700 K 930 3.000 K 940 4.000 K TW 2200-5700 K			

BL schwarz
weitere Farben auf Anfrage möglich



NoLimit

Modularer Lichtbaukasten

NoLimit ist ein innovatives LED-Liniensystem, mit dem Architekten, Planer und Bauherren die Realisierung ihrer Beleuchtungsaufgaben selbst in die Hand nehmen. Die Basis von NoLimit ist ein modularer Baukasten, der aus klar definierten Komponenten besteht: Profile, Lichteinsätze und Betriebsgeräte.

Alles ist aufeinander abgestimmt und für eine einfache Konfiguration konzipiert. Es handelt sich um ein offenes und mitwachsendes System, das sich kontinuierlich aktuellen Entwicklungen anpasst.



- Pendelprofil
- Einputzprofil
- Einbauprofil
- Anbauprofil 105
- Anbauprofil 70
- Pivot, dreh- und schwenkbar
- Blindabdeckung
- Netzteile
- Linear diffus
- Pixel-Strahler, dreh- und schwenkbar
- Linear Optik
- Optik
- Pixel
- Akzent, drehbar

NoLimit Modularer Lichtbaukasten

Alle Abmessungen in mm

NoLimit Pixel PX | powered by Elements



82

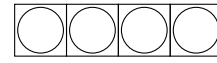

164

Wide Flood, 72° Flood, 57° Medium, 30° Spot, 13° Wallwash Flood Wallwash Medium

2.200 K 2.700 K 3.000 K 4.000 K TW RGB

NoLimit Pixel.-Strahler PXS, dreh- und schwenkbar | powered by Elements



82



164



NoLimit Akzent HA, dreh- und schwenkbar



41

Flood, 43° Medium, 30° Spot, 14° 12° x 43°

2.700 K 3.000 K 4.000 K TW

NoLimit Pivot PV, schwenkbar | powered by Elements

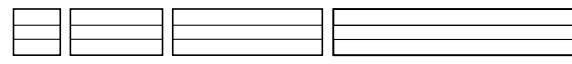

336

672

1.000

1.650

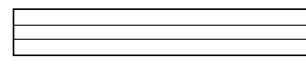

1.975

Asymmetric 1 Asymmetric 2 Narrow 15°x65°

2.200 K 2.700 K 3.000 K 4.000 K TW RGB

NoLimit Linear Diffus LDF

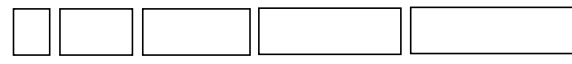

250

493

736

979

1.223

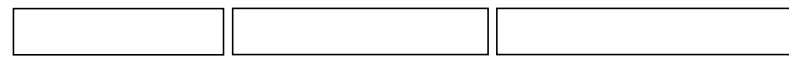

1.466

1.709

1.952

Diffus

2.200 K 2.700 K 3.000 K 4.000 K TW RGB

NoLimit Linear Optik LO, schwenkbar

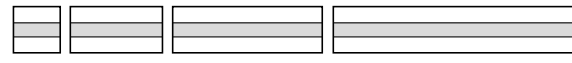

336

672

1.000

1.650

Oval Beam 95° + 30° Wallwash Wide Beam 95° + 110° Double Asym Uplighting Double Asym Shelf Lighting

Asym Beam Wallwash Mid Wide Beam 95° + 110°

2.200 K 2.700 K 3.000 K 4.000 K TW

NL Einbauprofile

Pendelprofil



Anbauprofil 70



Anbauprofil 105



Einbauprofil



Einputzprofil



Blindabdeckung



NoLimit | powered by Elements

Elements ist die modulare Technologie-Plattform von InstaLighting für maximale Ansprüche an Lichtqualität und Flexibilität in der Planung.

NoLimit modularer Lichtbaukasten

Beispielhafte Anwendungen



Eine Pergola aus Licht

Die Pergola besteht aus fünf Toren, die über zwei Streben miteinander verbunden sind. Die komplette Konstruktion wurde aus einem großen NoLimit-Profil hergestellt. Die leuchtenden Innenseiten wurden je Torbogen mit NoLimit Linear Diffus-Einsätzen und integrierten Netzteilen bestückt.

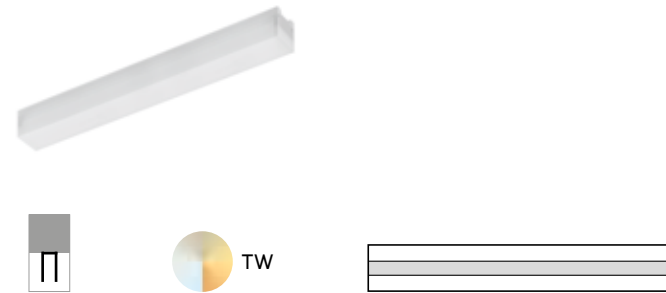

Eine einzelne Pergola besteht aus

NoLimit Anbauprofil 105 – auf Gehrung gesägt und geschweist	NL MK AB105 WH	50 x 105 mm
Lichteinsatz NoLimit Linear Diffus	NL LDF2750 WSX 1952 CC DT8	1.700 lm/m
NoLimit Netzteileneinheiten inkl. Verdrahtung	NL PSU CC 50 DA DT8 TW	



Schwenkbare Sonderleuchte zum Beispiel als Regalleuchte für den Einzelhandel

Die Strahlereinsätze aus dem NoLimit System lassen sich auch ohne Leuchtenprofil einsetzen – zum Beispiel als schwenkbare Leuchte mit einem auf Kundenwunsch gefertigten Sonderbügel als Halterung.



Eine einzelne Pergola besteht aus

NoLimit Pivot in 1,5 m	NL PV 1466 TW	xx
Sonderbügel zur Montage an der Deckenkonstruktion, vormontiert		



Integration in Holzlamellendecke

NoLimit High Power Linear ist als Pendelleuchte zwischen den Holzlamellen abgehängt und fügt sich so nahtlos in die gesamte Deckenkonstruktion ein. Die Lichtlinien rhythmisieren die Decke und geben dem Raum eine besondere Dynamik.

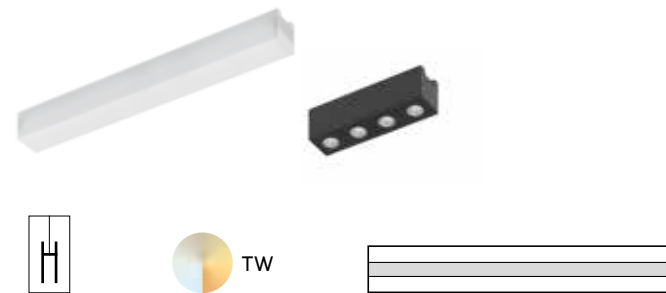

Eine Pendel-Einzelleuchte besteht aus:

3,3 m lange Pendelprofile inkl. Seilabhängung	NL MK PE EH	50 x 125 mm
Lichteinsatz NoLimit Linear Diffus	NL LDF2750 WSX 1466 CC DT8	2.540 lm
Lichteinsatz NoLimit Optik, 2 Stück	NL PIXEL2750 W30 0246 CC	1.710 lm
NoLimit Netzteileneinheiten inkl. Verdrahtung	NL PSU CC 50 DA DT8 TW	



Licht für Atrium und Verkaufsfächen

Das Atrium ist durchgängig mit NoLimit Einputzprofilen ausgestattet. Die NoLimit Pixel-Strahler sind bündig in der Decke verbaut und erreichen jeden Punkt in der Produkt-Ausstellung sowie im offenen Sitzbereich.

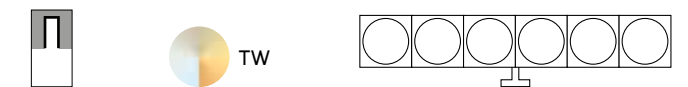

Eine 6 m-NoLimit-Einputzleuchte mit Pixel-Strahlern besteht aus:

6 m langes Einputzprofil	NL MK EP WH	50 x 125 mm
Lichteinsatz NoLimit Pixel-Strahler mit Flood-Optik, ,8 Stück	NL PXS 1x6 TW WH FL 246 CC	1.650 lm
NoLimit Netzteileneinheiten inkl. Verdrahtung	NL PSU CC DA DT8 TW	

Schienstrahler LT1 Stratas XIC

Optimale Lichtqualität und
Farbwiedergabe



Stratas Schienenstrahler zeichnen sich durch eine überragende Lichtqualität aus – insbesondere was die Farbwiedergabe betrifft. Die Leuchten, die ursprünglich aus dem Museumsbereich kommen,

eignen sich hervorragend für die Inszenierung hochwertiger Produkte in Showrooms oder Flagship Stores. Die Konzeption als Schienenstrahler ermöglicht es, das Licht flexibel und präzise im Raum auszurichten.

Verfügbare Lichtfarben



Abmessungen

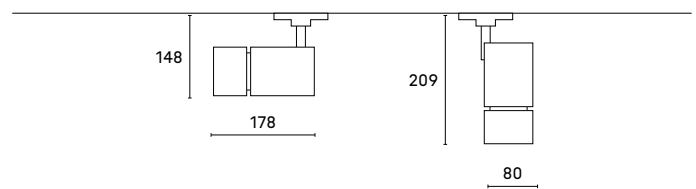

Optiken und Lichtverteilungen



Lebensdauer	L70/B0/F0: 50.000h	Gehäusematerial	Aluminium
Umgebungstemperatur	+5 ... +35°C	Schutzklasse	II
Lager- & Transporttemperatur	-25 ... +70°C	Schutzart	IP20
Nennspannung	AC 220 ... 240 V	Anschlussart	Stromschiene
Nennfrequenz	50 / 60 Hz	Farbtreue	SDCM ≤ 1x2
Gewicht	1,3 kg	Farbwiedergabe	typ. 98

Produktcode	Abstrahlwinkel	Lichtfarbe	Lichtstrom	Ansteuerung
LT1 XIC 11 WH 930 Poti	11°	3.000 K	1.050 lm	Poti
LT1 XIC 11 WH 930 Poti DALI	11°	3.000 K	1.050 lm	Poti & DALI
LT1 XIC 20 WH 930 Poti	20°	3.000 K	1.800 lm	Poti
LT1 XIC 20 WH 930 Poti DALI	20°	3.000 K	1.800 lm	Poti & DALI
LT1 XIC 40 WH 930 Poti	40°	3.000 K	1.800 lm	Poti
LT1 XIC 40 WH 930 Poti DALI	40°	3.000 K	1.800 lm	Poti & DALI
LT1 XIC 50 WH 930 Poti	50°	3.000 K	1.800 lm	Poti
LT1 XIC 50 WH 930 Poti DALI	50°	3.000 K	1.800 lm	Poti & DALI
LT1 XIC WW WH 930 Poti	Wallwash	3.000 K	1.800 lm	Poti
LT1 XIC WW WH 930 Poti DALI	Wallwash	3.000 K	1.800 lm	Poti & DALI



Schienstrahler LT1 Stratas MB

Optimale Lichtqualität und
Farbwiedergabe



Stratas Schienenstrahler sind mit Xicato LED-Modulen bestückt, die mit einem CRI-Wert von 98 in ihrer

Lichtwirkung der Qualität von natürlichem Licht sehr nahe kommen.

Verfügbare Lichtfarben



Abmessungen (mm)

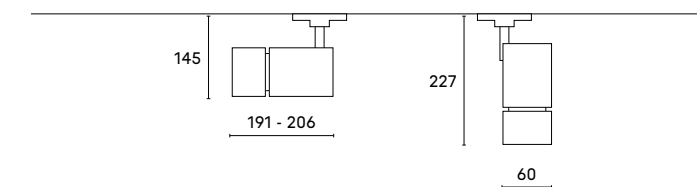

Optiken und Lichtverteilungen



Lebensdauer	L70/B0/F0: 50.000h	Gehäusematerial	Aluminium
Umgebungstemperatur	+5 ... +35°C	Schutzklasse	II
Lager- & Transporttemperatur	-25 ... +70°C	Schutzart	IP20
Nennspannung	AC 220 ... 240 V	Anschlussart	Stromschiene
Nennfrequenz	50 / 60 Hz	Farbtreue	SDCM ≤ 1x2
Gewicht	0,6 kg	Farbwiedergabe	typ. 98

Produktcode	Abstrahlwinkel	Lichtfarbe	Lichtstrom	Ansteuerung
LT1 Stratas MB 14 WH 930 Poti	14°	3.000 K	960 lm	Poti
LT1 Stratas MB 14 WH 930 Poti DALI	14°	3.000 K	960 lm	Poti & DALI
LT1 Stratas MB 30 WH 930 Poti	30°	3.000 K	1.300 lm	Poti
LT1 Stratas MB 30 WH 930 Poti DALI	30°	3.000 K	1.300 lm	Poti & DALI
LT1 Stratas MB 43 WH 930 Poti	43°	3.000 K	1.300 lm	Poti
LT1 Stratas MB 43 WH 930 Poti DALI	43°	3.000 K	1.300 lm	Poti & DALI
LT1 Stratas MB 60 WH 930 Poti	60°	3.000 K	1.300 lm	Poti
LT1 Stratas MB 60 WH 930 Poti DALI	60°	3.000 K	1.300 lm	Poti & DALI
LT1 Stratas MB Zoom WH 930 Poti	14° ... 48°	3.000 K	960 lm	Poti
LT1 Stratas MB Zoom WH 930 Poti DALI	14° ... 48°	3.000 K	960 lm	Poti & DALI
LT1 Stratas MB WW WH 930 Poti	Wallwash	3.000 K	2.150 lm	Poti
LT1 Stratas MB WW WH 930 Poti DALI	Wallwash	3.000 K	2.150 lm	Poti & DALI
LT1 Stratas MB WW PR 930 Poti	Kontur	3.000 K	960 lm	Poti
LT1 Stratas MB WW PR 930 Poti DALI	Kontur	3.000 K	960 lm	Poti & DALI



Schienenstrahler LT2 XT420



LT2 XT 420 ist ein klassischer Strahler für die gezielte Akzentuierung im Shop- und Ladenbau. Das Gehäuse aus Aluminium-Druckguss sowie die sichtbaren Gehäuseteile sind pulverbeschichtet. Der Strahler ist dreh- und schwenkbar für eine exakte Ausleuchtung.

Unterschiedliche Reflektoren sind für verschiedene Einsatzgebiete verfügbar und mit einem Bajonettverschluss einfach auszuwechseln. Das Netzteil ist in den Adapter für 3-Phasen-Schienensysteme integriert. Weitere Gehäusefarben und Oberflächen sind auf Anfrage erhältlich.

Verfügbare Lichtfarben



Abmessungen

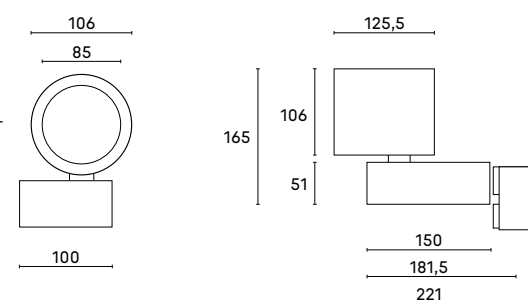

Optiken und Lichtverteilungen



Lebensdauer	50.000 h	Gehäusematerial	Aluminium
Umgebungstemperatur	+5 ... +35°C	Schutzklasse	I
Lager- & Transporttemperatur	-25 ... +70°C	Schutzart	IP20
Nennspannung	AC 220 ... 240 V	Anschlussart	Stromschiene
Nennfrequenz	50 / 60 Hz	Farbtreue	SDCM 3
Gewicht	1,6 kg	Farbwiedergabe	typ. 92

Produktcode	Abstrahlwinkel	Lichtfarbe	Lichtstrom	Ansteuerung
XT420 4000LM 15 930 DA	15°	3.000 K	4070 lm	DALI
XT420 4000LM 15 940 DA	15°	4.000 K	4380 lm	DALI
XT420 4000LM 30 930 DA	30°	3.000 K	3980 lm	DALI
XT420 4000LM 30 940 DA	30°	4.000 K	4280 lm	DALI
XT420 4000LM 45 930 DA	45°	3.000 K	3880 lm	DALI
XT420 4000LM 45 940 DA	45°	4.000 K	4180 lm	DALI

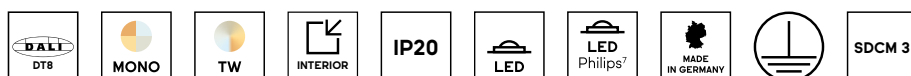

Schienenstrahler LT2 XT440



LT2 XT 440 ist ein klassischer Strahler für die gezielte Akzentuierung im Shop- und Ladenbau. Das Gehäuse aus Aluminium-Druckguss sowie die sichtbaren Gehäuseteile sind pulverbeschichtet. Der Kühlkörper ist aus stranggepresstem Aluminium und der Reflektor aus Aluminium (geglänzt und eloxiert) gefertigt.

Der Strahler ist 355° drehbar und 180° schwenkbar für eine exakte Ausleuchtung. Unterschiedliche Reflektoren sind für verschiedene Einsatzgebiete verfügbar und mit einem Bajonettverschluss einfach auszuwechseln. Das Netzteil ist in den Adapter für 3-Phasen-Schienensysteme inkl. LED-Konverter integriert. Weitere Gehäusefarben und Oberflächen sind auf Anfrage erhältlich.

Verfügbare Lichtfarben



Abmessungen

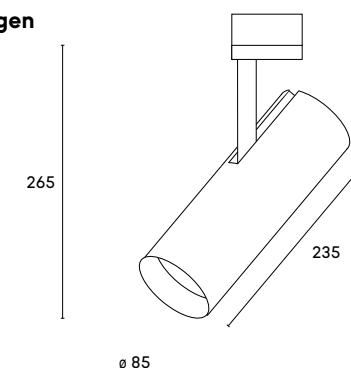

Optiken und Lichtverteilungen



Lebensdauer	50.000 h	Gehäusematerial	Aluminium
Umgebungstemperatur	+5 ... +35°C	Schutzklasse	I
Lager- & Transporttemperatur	-25 ... +70°C	Schutzart	IP20
Nennspannung	AC 220 ... 240 V	Anschlussart	Stromschiene
Nennfrequenz	50 / 60 Hz	Farbtreue	SDCM 3
Gewicht	1,1 kg	Farbwiedergabe	typ. 92

Produktcode	Abstrahlwinkel	Lichtfarbe	Lichtstrom	Ansteuerung
XT440 3000LM 12 930 DA	12°	3.000 K	2880 lm	DALI
XT440 3000LM 12 940 DA	12°	4.000 K	3100 lm	DALI
XT440 3000LM 24 930 DA	24°	3.000 K	2910 lm	DALI
XT440 3000LM 24 940 DA	24°	4.000 K	3140 lm	DALI
XT440 3000LM 36 930 DA	36°	3.000 K	2740 lm	DALI
XT440 3000LM 36 940 DA	36°	4.000 K	2950 lm	DALI

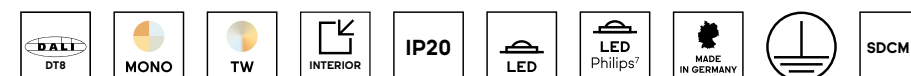



Sonderleuchten

Besondere Orte in Szene gesetzt

Wiedererkennbare und ikonische Architekturlösungen sind Teil der Markenbildung für eine Shopping Mall und bieten sowohl Orientierung als auch emotionale Erlebnisse. Licht spielt als Gestaltungselement bei diesen Inszenierungen eine besondere Rolle. InstaLighting unterstützt Sie bei der Planung und der Umsetzung von ausgefallenen und technisch anspruchsvollen Lichtkonzepten – von der ersten Idee, über den Bau, die Steuerung bis zur Inbetriebnahme.





Instalighting GmbH
Oststraße 14-16
59929 Brilon
Deutschland

Telefon: + 49 2351 65619-0

info@instalighting.de
www.instalighting.de